



Thinking of you
Electrolux

EXD16DN3W
EXD20DN3W

EN
FR
IT

USER MANUAL 2
NOTICE D'UTILISATION 12
MANUALE D'ISTRUZIONI 24



CONTENTS

1. SAFETY INFORMATION	3
2. SAFETY INSTRUCTION.....	4
3. BEFORE FIRST USE	5
4. OPERATING INSTRUCTION.....	5
5. CARE AND CLEANING	9
6. WHAT TO DO IF... ..	9
7. ENVIRONMENT CONCERNS.....	11

WE'RE THINKING OF YOU

Thank you for purchasing an Electrolux appliance. You've chosen a product that brings with it decades of professional experience and innovation. Ingenious and stylish, it has been designed with you in mind. So whenever you use it, you can be safe in the knowledge that you'll get great results every time.

Welcome to Electrolux.

Visit our website to:



Get usage advice, brochures, trouble shooter, service information:
www.electrolux.com



Register your product for better service:
www.registerelectrolux.com



Buy Accessories, Consumables and Original spare parts for your appliance:
www.electrolux.com/shop

CUSTOMER CARE AND SERVICE

Always use original spare parts.

When contacting our Authorised Service Centre, ensure that you have the following data available: Model, PNC, Serial Number.

The information can be found on the rating plate.



Warning / Caution-Safety information.



General information and tips



Environmental information.

Subject to change without notice.

1. ⚠ SAFETY INFORMATION

This USER MANUAL provides specific operating instructions for your model. Use the dehumidifier only as instructed in this USER MANUAL. These instructions are not meant to cover every possible condition and situation that may occur. Common sense and caution must be practiced when installing, operating, and maintaining any appliance.

**WARNING!**

Avoid fire hazard or electric shock. Do not use an extension cord or an adaptor plug. Do not remove any prong from the power cord.

- Do not, under any circumstances, cut, remove or bypass the grounding prong.

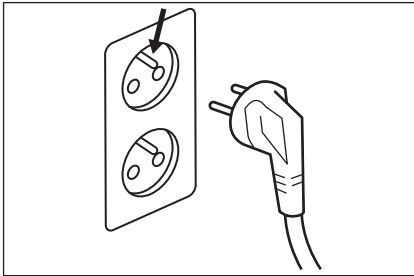

- Do not store or use gasoline or other flammable vapors and liquids in the vicinity of this or any other appliance. Read product labels for flammability and other warnings.
- Discard water from bucket. Water is not potable and cannot be used for drinking.

1.1 Children and Vulnerable People Safety

**WARNING!**

Risk of suffocation, injury or permanent disability.

- This appliance can be used by children aged from 8 years and above and persons with reduced physical, sensory or mental capabilities or lack of experience and knowledge if they have been given supervision or instruction concerning use of the appliance in a safe way and understand the hazards involved.
- Do not let children play with the appliance.
- Children of less than 3 years should be kept away unless continuously supervised.

- Keep all packaging away from children.
- Keep all detergents away from children.
- Keep children and pets away from the appliance door when it is open.
- If the appliance has a child safety device, we recommend you activate it.
- Cleaning and user maintenance shall not be made by children without supervision.

1.2 Electrical Information



WARNING!

Avoid fire hazard or electric shock.

- If you are not sure the outlet is adequately grounded or protected by a time delay fuse or circuit breaker, have a qualified electrician install the proper outlet according to the National Electrical Code and applicable local codes and ordinances. Do not use an extension cord or an adapter plug.
- Never unplug the dehumidifier by pulling on the power cord. Always grip the plug firmly and pull straight out from the receptacle.
- Do not pinch, bend, or knot the power cord.

2. SAFETY INSTRUCTION

2.1 Safety Precautions



CAUTION!

Avoid Serious Injury or Death

- This dehumidifier contains no user-serviceable parts. Always call an authorized Electrolux servicer for repairs.
- Do not insert or place fingers or objects into the air discharge area or front grille of the unit.
- Do not start or stop the dehumidifier by unplugging the power cord or turning off the power at the electrical box.
- Do not cut or damage the power cord.
- If the power cord is damaged, it should only be replaced by an authorized Electrolux servicer.
- In the event of a malfunction (sparks, burning smell, etc.), immediately stop the operation, disconnect the power cord, and call an authorized Electrolux servicer.
- Do not operate the dehumidifier with wet hands.
- Do not pull on the power cord.
- Do not drink any water from the dehumidifier.

**CAUTION!**

Avoid Injury or damage to the unit or other property

- Do not direct airflow at fireplaces or other heat related sources as this could cause flare ups.
- Do not climb on or place objects on the unit.
- Do not hang objects off the unit.
- Do not place containers with liquids on the unit.

- Turn off the dehumidifier at the power source when it will not be used for an extended period of time.
- Operate the unit with air filter in place.
- Do not block or cover the intake grille, discharge area and outlet ports.
- Ensure that any electrical/electronic equipment is one yard away from the unit.
- Do not use or store flammable gases near the unit.

3. BEFORE FIRST USE

3.1 Selecting a Location

Important

1. Dehumidifier must be operated in an enclosed area to be most effective. Close all doors, windows, and other outside openings to the room. The effectiveness of the dehumidifier depends on the rate at which new moisture-laden air enters the room.
2. Place dehumidifier in a location that does not restrict airflow through the front of the unit.
3. A dehumidifier operating in a basement will have little or no effect in drying an adjacent enclosed storage area, such as a closet, unless there is adequate circulation of air in and out of the area. It may be necessary to install a second dehumidifier in the enclosed area for satisfactory drying.
4. The dehumidifier must be installed on a level floor that will support it with a full bucket of water.

5. There should be a minimum of 12 inches clearance around the dehumidifier.

3.2 How It Works

When the unit is started, the fan begins to pull moisture-laden air across the dehumidifying coils. The coils condense or draw moisture from the air, and air flows into the room as dry, warm air. Moisture removed from air is collected in a bucket on the front of the dehumidifier. The unit is designed to operate between 5°C (41°F) and 35°C (96°F). The unit will not work properly if the temperature is out of this temperature range, or the performance of the unit will fall greatly. The “Compressor” circuit has an automatic 3 minute time delayed start if the unit is turned off and on quickly. This prevents overheating of the compressor and possible circuit breaker tripping. Make sure the tank is fitted correctly otherwise unit will not turn on.

4. OPERATING INSTRUCTION

4.1 Connect the Unit to Power

Allow the unit to reach room temperature before operating.

Unit must be upright for one hour prior to operating.

To begin operating the dehumidifier, follow these steps:

1. Plug the power cord into a properly grounded 220-240V AC outlet.
2. If the BUCKET FULL light is on, remove the bucket and re-install to reset the float switch.

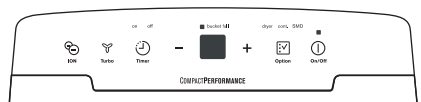

4.2 To Run in Continuous Mode

1. Press the ON/OFF button.
2. Pressing the Option button until the Cont. indicator light.

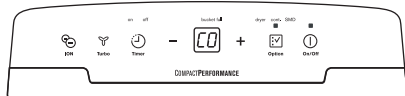

4.3 To Set Desired Humidity

After a few days when the Relative Humidity has declined, press the HUMIDITY **-** or **+** buttons to choose a value between 35% to 85%, so the room is kept at a comfortable humidity. Pressing the **-** or **+** buttons will change the humidity selection in 5% increments. After you have set the desired humidity, the readout will display the actual room humidity.

4.4 Change the Fan Speed

You can use the Turbo button  to change the fan speed to HIGH or LOW. In the high fan speed, the indicator which above the turbo button will light. A higher fan speed will result in quicker moisture removal.

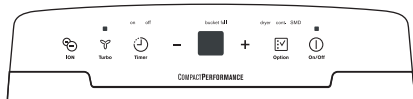

4.5 ION Function

Press the Ion button  to activate the ionizer. Anions air automatically generated by ionization. The anions deactivate the airborne chemical vapors and dust particles. When the Ion function is activated the indicator which above the Ion button will light. Press the Ion button again to stop the function.

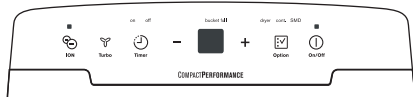

4.6 SMD mode

At smart dehumidifying mode, the unit will automatically control room humidity in a comfortable range 45%~55% according to the room temperature. The humidity setting function will be invalid. To activate the SMD mode, press the Option button  until the SMD indicator light.

During the SMD mode the humidity is controlled by the unit automatically, no need to change the setting humidity manually.

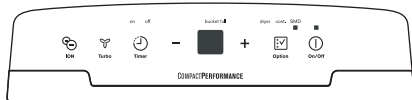

4.7 Dryer Mode

The unit can reach the MAX dehumidification performance when it is under the Dryer mode. The fan speed is fixed at high fan speed. The humidity level is automatically controlled according to the actual room humidity. The unit will quit dryer mode after a maximum 10 hours' operation.

To activate the Dryer mode, press the Option button  until the Dryer indicator light.

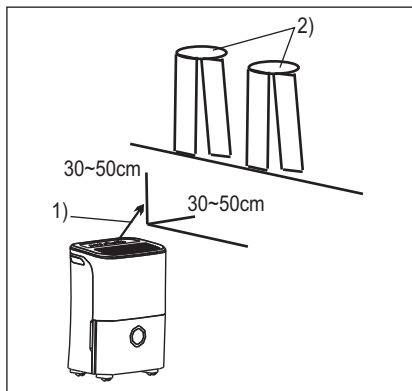

1) Air flow direction; 2) Wet clothes.

NOTE:

- The Dryer mode must be operated in a close room, do not open the door and window.
- To make the best effective dehumidification, please first dehydrate the wet clothes.

- Make sure to direct airflow at the wet clothes shown as picture below.
- For thick and heavy wet clothes may not get the best effective dehumidification.



CAUTION!

- Do not cover the air outlet of the unit with clothes. It may cause excessive heat, fire or failure of unit.
- Do not place the wet clothes on the top of the unit and do not make the water drop into the unit. It may cause electric shock, creepage or failure of unit.

4.8 How to Use Timer Function

The TIMER function enables you to either Delay Start or Delay Stop the unit in the choice from 0.5 hour to 24 hours.

When the unit is on, first press the Timer  button, the Timer Off indicator light illuminates. It indicates the Auto Stop program is initiated. Press it again the Time On indicator light illuminates. It indicates the Auto Start is initiated.

Press or hold the **+** or **-** pad to change the Auto time by 0.5 hour increments, up to 10 hours, then at 1 hour increments up to 24 hours. The control will count down the time remaining until start.

The selected time will register in 5 seconds and the system will automatically revert back to display the previous humidity setting.

When the Auto start & Auto stop times are set, within the same program sequence, TIMER ON OFF indicator lights illuminate identifying both ON and OFF times are now programmed.

Turning the unit ON or OFF at any time or adjusting the timer setting to 0.0 will cancel the Auto Start/Stop function. When LED display window displays the code of P2, the Auto Start/Stop function will also be cancelled.

NOTE:

- Before entering TIMER setting, make sure power is being supplied to the unit.
- Before entering TIMER setting, make sure pressing HUMIDITY or button sets one desired room humidity first.

4.9 Fault Codes

AS- Humidity sensor error--Unplug the unit and plug it back in. If error repeats, call for service.

ES- Temperature sensor error-- Unplug the unit and plug it back in. If error repeats, call for service.

P1- Unit is defrosting-- Allow the unit time to automatically defrost. The protection will clear after the unit self defrosts.

P2- Bucket is full or bucket is not in right position-- Empty the bucket and replace it in the right position.

E3- Unit malfunction-- Unplug the unit and plug it back in. If error repeats, call for service.

EC- Refrigerant leakage detection-- With this new technology, the display area will appear EC when the unit detects refrigerant leakage, call for service.

4.10 Removing collected water

There are two ways to remove collected water.

Use the bucket

When the unit is off, if the bucket is full, the unit will beep 8 times and the Full indicator light will flash, the digital display shows P2.

When the unit is on, if the bucket is full, the compressor turns off and the fan turns off after 30 seconds for drying the water of the condenser, then the unit will beep 8 times and the Full indicator light will flash, the digital display shows P2.

Follow the step below to remove the collected water from the bucket:

1. Grip the left and right handles securely, then pull out the bucket a little.

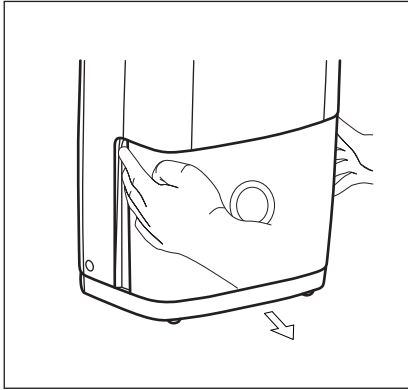

2. Hold both sides of the bucket with even strength, and pull it out from the unit.

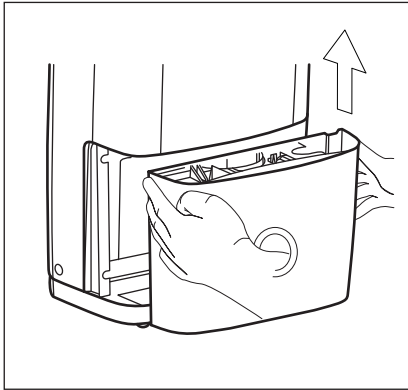

3. Throw away the water and replace the bucket. The bucket must be in place and securely seated for the dehumidifier to operate.

The unit will re-start when the bucket is restored in its correct position.

- Do not put the tank on the floor because the bottom of the bucket is uneven. Otherwise the bucket will fall and cause the water to spill.
- When you remove the bucket, do not touch any parts inside of the unit. Doing so may damage the product.
- Be sure to push the bucket gently all the way into the unit. Banging the

bucket against anything or failing to push it in securely may cause the unit not to operate.

- Discard water from bucket. Water is not potable and cannot be used for drinking.

Continuous Drainage

Water can be automatically emptied into a floor drain by attaching the unit with a water hose(not included).

1. Cut the cover down from the back drain hose outlet.
2. Insert a drain hose(ID=13.5mm) onto the drain connector of the unit. Make sure the hose is secure so there are no leaks.
3. Direct the hose toward the drain, making sure that there are no kinks that will stop the water flowing.
4. Place the end of the hose into the drain and make sure the end of the hose is level or down to let the water flow smoothly.

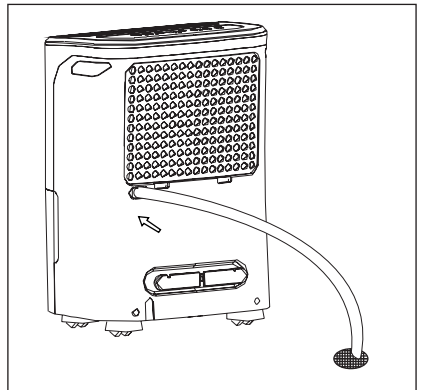

- Check the seal between the hose and the drain connector. If there is a small leak then replace the hose gasket and re-tighten the hose.
- If the mode of continuous drainage is not chosen, the drain cap must be screwed securely to prevent leakage.

5. CARE AND CLEANING

5.1 To Clean the Filter



WARNING! Before cleaning the unit, make sure to disconnect the unit from power source.

1. Clean the Grille and Case
 - Use water and a mild detergent. Do not use bleach or abrasives.
 - Do not splash water directly onto the main unit. Doing so may cause an electrical shock, cause the insulation to deteriorate, or cause the unit to rust
 - The air intake and outlet grilles get soiled easily, so use a vacuum attachment or brush to clean.
2. Clean the bucket

Every few weeks, clean the bucket to prevent growth of mold, mildew and bacteria. Partially fill the bucket with clean water and add a little mild detergent. Swish it around in the bucket, empty and rinse.

NOTE: Do not use a dishwasher to clean the bucket. After clean, the bucket must be in place and securely seated for the dehumidifier to operate.

3. Clean the air filter

The air filter behind the front grille should be checked and cleaned at least every 30 days or more often if necessary.

NOTE: DO NOT RINSE OR PUT THE FILTER IN AN AUTOMATIC DISHWASHER.

- a. Grip the tab on the filter and pull it upward, then pull it out as shown below.

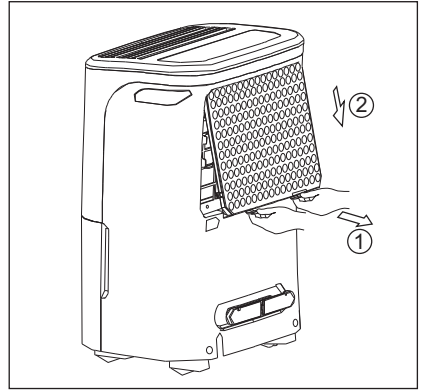

- b. Clean the filter with warm, soapy water. Rinse and let the filter dry before replacing it. Do not clean the filter in a dishwasher.
- c. Insert the air filter into the unit from underside to upside.
4. Re-install the filter, then replace bucket.

NOTE: Please insert the filter with the front side outwards.



CAUTION!

DO NOT operate the dehumidifier without a filter because dirt and lint will clog it and reduce performance.



- This unit contains a R134A refrigerant fluid with a GWP equal to 1430. Refrigerant weight: 0.105/0.12KG (depending on different models)

6. WHAT TO DO IF...

Before calling for service, review this list. It may save you time and expense. This list includes common occurrences that are

not the result of defective workmanship or materials in this appliance.

Occurrence	Solution
Dehumidifier does not operate	Wall plug disconnected. Push plug firmly into wall outlet.
	House fuse blown or circuit breaker tripped. Replace fuse with time delay type or reset circuit breaker.
	The dryness level you selected has been reached. Dehumidifier automatically shuts off when selected amount of moisture has been removed from the air. If you want to remove more moisture, Select CONTINUOUS by using the humidity button or knob. After the dehumidifier starts, reset the control to the desired setting.
	Bucket not installed properly. See "Removing Collected Water".
	Water in the bucket has reached its preset level. Dehumidifier automatically turns off when this occurs. Empty bucket and return bucket to position.
	Dehumidifier is not turned on. Turn unit on.
	BUCKET FULL light is on. Remove bucket, empty water and re-install correctly.
Dehumidifier runs too much	Windows or doors near dehumidifier are open to outdoors. Close all windows or doors to outside.
	Area to be dehumidified is too large. Check with your dealer to see if capacity is adequate.
	Air movement through dehumidifier is blocked. Grill may be dirty. Use brush at attachment of vacuum cleaner to clean grill. See "Care and Cleaning". Dehumidifier must be placed in a space that does not restrict air flowing into the rear coil or out of the front grill.
	Dehumidifier has been installed or restarted recently. The higher the moisture in the room, the longer the dehumidifier will operate.
	Dehumidifier is in the CONTINUOUS mode and will remain on in this mode, use the humidity button or knob to set a RH% higher level.

Occurrence	Solution
Dehumidifier is operating, but room is not dry enough.	Humidity setting is too high. Press the HUMIDITY button or rotate knob to a lower setting or choose CONTINUOUS for maximum dryness.
	Dehumidifier has been installed or restarted recently. The higher the moisture in the room air, the longer it takes for the room air to become dry.
	Dehumidifier does not have sufficient clearance to operate. Air flow to front grill is blocked. See “Selecting a Location”.
	Room temperature is too low. Unit will not operate satisfactorily if the room temperature is below 5°C (41°F). See “Operating Conditions”.
	Refer to causes under DEHUMIDIFIER RUNS TOO MUCH.
frost appears on coils above bucket.	Dehumidifier has been turned on recently. This is normal due to refrigerant rushing through the coil. Frost will usually disappear within 60 minutes.
Fan noise.	Room Temperature is too low. All models will operate satisfactorily at temperatures greater than 5°C (41°F).
	Air is moving through the dehumidifier. This is a normal sound.

7. ENVIRONMENT CONCERNS

Recycle the materials with the symbol . Put the packaging in applicable containers to recycle it. Help protect the environment and human health and to recycle waste of electrical and electronic appliances.

Do not dispose appliances marked with the symbol  with the household waste. Return the product to your local recycling facility or contact your municipal office.

SOMMAIRE

1. INFORMATIONS SUR LA SÉCURITÉ.....	13
2. CONSIGNES DE SÉCURITÉ.....	14
3. AVANT LA PREMIÈRE UTILISATION.....	15
4. NOTICE D'UTILISATION.....	16
5. ENTRETIEN ET NETTOYAGE.....	20
6. QUE FAIRE SI.....	21
7. EN MATIÈRE DE PROTECTION DE L'ENVIRONNEMENT.....	23

NOUS PENSONS À VOUS

Merci d'avoir choisi ce produit Electrolux. Avec ce produit, vous bénéficiez de dizaines d'années d'expérience professionnelle et d'innovation. Ingénieux et élégant, il a été conçu sur mesure pour vous. Grâce à cet appareil, vous savez que chaque utilisation vous apportera satisfaction.

Bienvenue chez Electrolux.

Visitez notre site Internet pour :



Obtenir des conseils d'utilisation, des brochures, de l'aide, des informations :
www.electrolux.com



Enregistrer votre produit pour obtenir un meilleur service :
www.registerelectrolux.com



Acheter des accessoires, consommables et pièces de rechange d'origine pour votre appareil :
www.electrolux.com/shop

SERVICE APRÈS-VENTE

Utilisez exclusivement des pièces de rechange d'origine.

Avant de contacter le service, assurez-vous de disposer des informations suivantes :
modèle, PNC, numéro de série.

Vous trouverez ces informations sur la plaque signalétique.



Avertissement/Attention : informations sur la sécurité.



Informations générales et conseils.



Informations en matière de protection de l'environnement.

Sous réserve de modifications.

1. ⚠️ INFORMATIONS SUR LA SÉCURITÉ

Ce MANUEL DE L'UTILISATEUR contient le mode d'emploi spécifique de votre appareil. Utilisez le déshumidificateur uniquement comme indiqué dans ce MANUEL DE L'UTILISATEUR. Ces instructions ne sont pas supposées traiter de toutes les conditions et de toutes les situations susceptibles de se produire. Le bon sens et des précautions doivent être mis en œuvre lors de l'installation, du fonctionnement et de la maintenance de tout appareil.



ATTENTION !

Évitez les risques d'incendie ou d'électrocution. N'utilisez pas de rallonge ou d'adaptateur électrique. Ne retirez aucun des ergots du cordon d'alimentation.

- Ne coupez, retirez ou contournez en aucun cas l'ergot de mise à la terre.

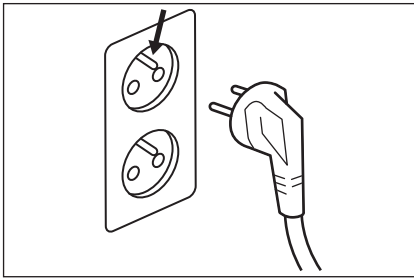

- Ne stockez ou n'utilisez pas d'essence ou d'autres liquides ou vapeurs inflammables à proximité de cet appareil ou de tout autre appareil. Lisez les étiquettes des produits en ce qui concerne l'inflammabilité et autres avertissements.
- Jetez l'eau qui se trouve dans le bac. Cette eau n'est pas potable et est impropre à la consommation.

1.1 Sécurité des enfants et des personnes vulnérables



ATTENTION !

Risque d'asphyxie, de blessure ou d'invalidité permanente.

- Cet appareil peut être utilisé par des enfants de plus de 8 ans, ainsi que des personnes dont les capacités physiques, sensorielles et mentales sont réduites ou dont

les connaissances et l'expérience sont insuffisantes, à condition d'être surveillés ou d'avoir reçu des instructions concernant l'utilisation sécurisée de l'appareil et de comprendre les risques encourus.

- Ne laissez pas les enfants jouer avec l'appareil.
- Les enfants de moins de 3 ans doivent être tenus à l'écart sauf s'ils font l'objet d'une surveillance continue.
- Ne laissez pas les emballages à la portée des enfants.
- Ne laissez pas les détergents à la portée des enfants.
- Tenez les enfants et les animaux éloignés du hublot de l'appareil lorsque celui-ci est ouvert.
- Si l'appareil est équipé d'un dispositif de sécurité enfants, nous vous recommandons de l'activer.
- Les enfants ne doivent pas nettoyer ou entreprendre une opération de maintenance sur l'appareil sans surveillance.

1.2 Informations électriques



ATTENTION !

Éviter les risques d'incendie ou d'électrocution.

- Si vous n'êtes pas sûr que la prise est correctement mise à la terre ou protégée par un fusible temporisé ou un disjoncteur, demandez à un électricien qualifié d'installer une prise conforme National Electrical Code ou autres codes ou règlements locaux en vigueur. N'utilisez pas de rallonge ou d'adaptateur électrique.
- Ne tirez jamais sur le cordon d'alimentation pour débrancher le déshumidificateur. Tenez toujours fermement la prise et sortez-la de la prise murale.
- Ne pincez pas, ne courbez pas ou ne nouez pas le cordon d'alimentation.

2. CONSIGNES DE SÉCURITÉ

2.1 Avertissements



ATTENTION !

Pour éviter les blessures graves ou les décès

- Ce déshumidificateur contient des pièces qui ne peuvent pas être réparées par l'utilisateur. Faites toujours appel à un réparateur agréé par Electrolux pour les réparations.

- Ne mettez pas vos doigts ou des objets dans la zone d'écoulement de l'air ou la grille avant de l'appareil.
- Ne mettez pas le déshumidificateur en fonctionnement ou ne l'arrêtez pas en tirant sur le cordon d'alimentation ou en coupant le courant sur le boîtier électrique.
- Ne coupez pas ou n'endommagez pas le cordon d'alimentation.
- Si le cordon d'alimentation est endommagé, il ne doit être remplacé que par un réparateur agréé par Electrolux.
- En cas de mauvais fonctionnement (étincelles, odeur de brûlé, etc.), arrêtez immédiatement l'appareil, déconnectez le cordon d'alimentation et faites appel à un réparateur agréé par Electrolux.
- N'utilisez jamais le déshumidificateur avec les mains mouillées.
- Ne tirez pas sur le cordon d'alimentation.
- L'eau de votre déshumidificateur n'est pas potable.



ATTENTION !

- Pour éviter les blessures ou les dommages à l'appareil ou à d'autres éléments
- Ne dirigez pas le flux d'air sur des foyers ou d'autres sources de chaleur car cela peut provoquer des explosions.
 - Ne montez pas sur l'appareil et ne posez pas d'objets dessus.
 - Ne suspendez pas d'objets à l'appareil.
 - Ne posez pas de récipients contenant des liquides sur l'appareil.
 - Éteignez le déshumidificateur à la source d'alimentation quand vous prévoyez de ne pas l'utiliser pendant une période prolongée.
 - Faites fonctionner l'appareil avec le filtre à air en place.
 - N'obstruez pas ou ne couvrez pas la grille d'entrée, la zone d'écoulement ou les ports de sortie.
 - Assurez-vous que tout équipement électrique/électronique est placé à une distance d'un mètre de l'appareil.
 - N'utilisez pas ou ne stockez pas de gaz inflammable à proximité de l'appareil.

3. AVANT LA PREMIÈRE UTILISATION

3.1 Choix d'un emplacement

Important

1. Le déshumidificateur doit fonctionner dans une zone close pour être le plus efficace. Fermez toutes les portes, les fenêtres et autres ouvertures de la pièce vers l'extérieur. L'efficacité du déshumidificateur dépend du taux d'humidité de l'air qui pénètre dans la pièce.
2. Installez le déshumidificateur dans un emplacement qui ne limite pas le débit d'air depuis l'avant de l'appareil.
3. Un déshumidificateur fonctionnant dans une cave n'aura que peu ou pas d'effet sur les zones de stockage adjacentes, comme un placard, à moins qu'il existe une circulation d'air adéquate entrant et sortant de la zone. Il peut être nécessaire d'installer un second déshumidificateur dans la zone close pour

obtenir un séchage satisfaisant.

4. Le déshumidificateur doit être installé sur un sol de niveau capable de le soutenir ainsi qu'un bac plein d'eau.
5. Il doit exister un espace libre d'au moins 33 cm autour du déshumidificateur.

3.2 Procédure

Quand l'appareil démarre, le ventilateur commence à pousser l'air humide au travers des bobines de déshumidification. Les bobines condensent ou extraient l'humidité de l'air, lequel passe ensuite, chaud et sec, dans la pièce. L'humidité extraite de l'air est recueillie dans un bac situé à l'avant du déshumidificateur. L'appareil est conçu pour fonctionner entre 5 °C (41 °F) et 35 °C (96 °F). L'appareil ne fonctionnera pas correctement en dehors de cette plage de températures ou ses performances en seront fortement affectées.

Le circuit « Compresseur » est doté d'un dispositif de démarrage différé de 3 minutes dans le cas où l'appareil est éteint, puis rallumé rapidement. Cela permet d'éviter la

surchauffe du compresseur et le déclenchement possible du disjoncteur. Assurez-vous que le réservoir est correctement monté sinon l'appareil ne s'allumera pas.

4. NOTICE D'UTILISATION

4.1 Branchez l'appareil à l'alimentation électrique

Laissez l'appareil revenir à température ambiante avant de le faire fonctionner. L'appareil doit être mis en position droite pendant une heure avant de fonctionner. Pour faire fonctionner le déshumidificateur, procédez aux étapes suivantes :

1. Branchez le cordon d'alimentation à une prise 220-240V CA correctement reliée à la terre.
2. Si le voyant BUCKET FULL (bac plein) est allumé, retirez le bac et réinstallez-le pour réinitialiser l'interrupteur à flotteur.

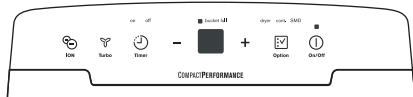

4.2 Pour un fonctionnement en Mode Continuous (continu)

1. Appuyez sur la touche ON/OFF.
2. Appuyez sur la touche Option jusqu'à ce que le voyant Cont. s'allume.

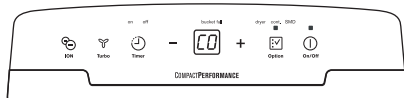

4.3 Pour définir l'humidité souhaitée

Après quelques jours, une fois que l'humidité relative aura diminué, appuyez sur les touches HUMIDITY — ou + pour choisir une valeur comprise entre 35 et 85 %, de sorte que la pièce soit maintenue à un taux d'humidité agréable. En appuyant sur la touche — ou + vous allez modifier le taux d'humidité par incréments de

5 %. Une fois que vous avez réglé le taux d'humidité souhaité, l'affichage va indiquer le taux d'humidité réel de la pièce.

4.4 Changez la vitesse du ventilateur

Vous pouvez utiliser la touche Turbo  pour régler la vitesse du ventilateur sur HIGH (élevée) ou LOW (faible). Lorsque la vitesse est élevée, le voyant qui se trouve au-dessus de la touche Turbo s'allume. Une vitesse du ventilateur plus élevée se traduit par une extraction plus rapide de l'humidité.

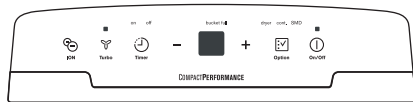

4.5 Fonction ION

Appuyez sur la touche Ion  pour activer l'ioniseur. Air chargé en anions automatiquement générés par l'ionisation. Les anions neutralisent les vapeurs chimiques et les particules de poussière présentes dans l'air. Lorsque la fonction Ion est activée, le voyant situé au-dessus de la touche Ion s'allume. Appuyez de nouveau sur la touche Ion pour annuler cette fonction.

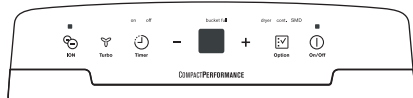

4.6 Mode SMD

En mode Smart Dehumidifying ou SMD (déshumidification intelligente), l'appareil contrôle automatiquement l'humidité de la pièce pour qu'elle reste comprise dans une fourchette agréable de 45 %~55 %

selon la température de la pièce. La fonction de réglage de l'humidité est désactivée. Pour activer le mode SMD, appuyez sur la touche Option  jusqu'à ce que le voyant correspondant s'allume.

En mode SMD, l'humidité est contrôlée automatiquement par l'appareil : inutile de régler l'humidité manuellement.



4.7 Mode Dryer (Séchage)

L'appareil peut atteindre sa performance de déshumidification MAX lorsqu'il est en mode Dryer (Séchage). La vitesse du ventilateur est réglée sur élevée. Le niveau d'humidité est contrôlé automatiquement en fonction de l'humidité réelle de la pièce. L'appareil sort du mode de séchage après une durée de fonctionnement maximale de 10 heures.

Pour activer le mode Dryer (séchage), appuyez sur la touche Option  jusqu'à ce que le voyant correspondant s'allume.

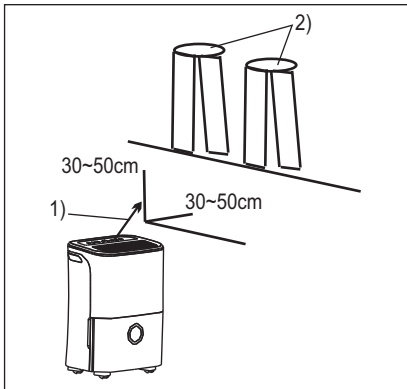

- 1) Direction du flux d'air;
- 2) Chiffon humides.

REMARQUE :

- Le mode Dryer (séchage) doit être utilisé dans une pièce fermée ; n'ouvrez ni la porte, ni les fenêtres de la pièce.
- Pour obtenir une déshumidification la plus efficace possible, commencez par déshydrater les chiffons humides.

- Assurez-vous de bien diriger le flux d'air vers les chiffons humides, conformément à l'illustration ci-dessous.
- Les chiffons humides épais et lourds risquent de ne pas être déshumidifiés efficacement.



ATTENTION !

- Ne recouvrez pas la sortie d'échappement de l'air avec des chiffons. Cela pourrait provoquer une surchauffe, un incendie ou une panne de l'appareil.
- Ne posez pas de chiffons humides sur la partie supérieure de l'appareil et évitez de faire tomber de l'eau goutte à goutte dans l'appareil. Cela pourrait causer un choc électrique, une fuite ou une panne de l'appareil.

4.8 Comment utiliser la fonction Timer (minuterie)

La fonction MINUTERIE vous permet d'utiliser l'appareil en mode Départ différé ou Arrêt différé de 0,5 à 24 heures.

Lorsque l'appareil est allumé, appuyez d'abord sur la touche Timer (minuterie)  : le voyant d'arrêt de la minuterie (Off) s'allume. Il indique que le programme Auto Stop (arrêt automatique) est lancé. Appuyez de nouveau sur cette touche : le voyant d'enclenchement de la minuterie (On) s'allume. Il indique que le programme Auto Start (démarrage automatique) est lancé.

Appuyez sur les touches **+** ou **-** ou maintenez-les enfoncées pour modifier la durée automatique par paliers de 0,5 heure, jusqu'à 10 heures, puis par paliers d'1 heure jusqu'à 24 heures. La commande calcule le temps restant jusqu'au départ.

La durée sélectionnée sera indiquée au bout de 5 secondes et le système reviendra automatiquement en arrière pour afficher le précédent réglage d'humidité.

Lorsque vous avez réglé les durées de démarrage automatique et d'arrêt automatique, au sein de la même séquence

de programme, les voyants TIMER ON OFF (enclenchement/arrêt de la minuterie) s'allument indiquant que les durées ON et OFF sont à présent programmées.

À tout moment, si vous mettez l'appareil sur ON ou OFF, ou si vous réglez la minuterie sur 0.0, la fonction de démarrage automatique/d'arrêt automatique est annulée. Lorsque la fenêtre de l'affichage à LED affiche le code P2, la fonction de démarrage automatique/d'arrêt automatique est également annulée.

REMARQUE :

- Avant de saisir le réglage de la MINUTERIE, assurez-vous que l'appareil est bien alimenté.
- Avant de saisir le réglage de la MINUTERIE, assurez-vous de tout d'abord sélectionner l'humidité souhaitée pour la pièce en appuyant sur la touche HUMIDITY.

4.9 Codes d'anomalie

AS- Erreur du capteur d'humidité : débranchez puis rebranchez l'appareil. Si l'erreur se produit à nouveau, contactez le service de dépannage.

ES- Erreur du capteur de température : débranchez puis rebranchez l'appareil. Si l'erreur se produit à nouveau, contactez le service de dépannage.

P1- L'appareil est en cours de dégivrage : patientez pendant que l'appareil se dégivre automatiquement. La protection est débloquée après le dégivrage automatique.

P2- Le bac est plein ou est mal positionné : videz le bac et remettez-le correctement en place.

E3- Dysfonctionnement de l'appareil : débranchez puis rebranchez l'appareil. Si l'erreur se produit à nouveau, contactez le service de dépannage.

EC- Détection d'une fuite du réfrigérant : avec cette nouvelle technologie, la zone d'affichage affiche EC lorsque l'appareil détecte une fuite du réfrigérant. Dans ce cas, contactez le service de dépannage.

4.10 Élimination de l'eau recueillie

Il existe deux façons d'éliminer l'eau recueillie.

Utilisez le bac

Lorsque l'appareil est hors tension, si le bac est plein, l'appareil émet 8 « bips » et le voyant Full (plein) clignote ; l'écran numérique affiche P2.

Lorsque l'appareil est sous tension, si le bac est plein, le compresseur s'éteint, ainsi que le ventilateur, après 30 secondes afin de sécher l'eau du condenseur. Ensuite, l'appareil émet 8 « bips » et le voyant Full (plein) clignote ; l'écran numérique affiche P2.

Suivez les étapes ci-dessous pour éliminer l'eau recueillie du bac :

1. Attrapez fermement les poignées gauche et droite du bac, puis sortez-le légèrement.

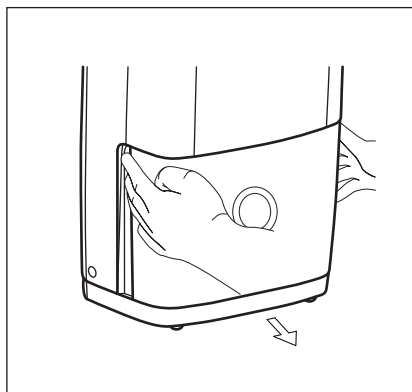

2. Tenez les deux côtés du bac en appliquant une force égale et retirez-le de l'appareil.

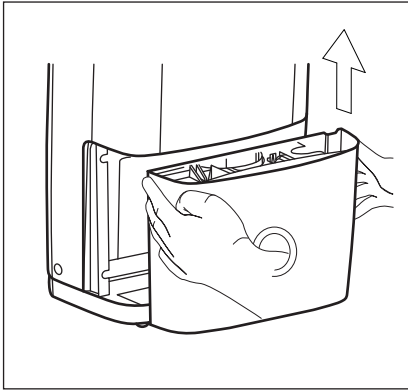

3. Jetez l'eau et remettez en place le bac. Le bac doit être bien enclenché à sa place pour que le déshumidificateur puisse fonctionner.

Lorsque le bac est correctement remis, l'appareil redémarre.

- Ne posez pas le réservoir par terre, car la partie inférieure du bac n'est pas plate. Le bac risquerait de basculer et l'eau de se renverser.
- Lorsque vous retirez le bac, ne touchez à aucune partie interne de l'appareil. Vous risquez de l'endommager.
- Assurez-vous de pousser doucement le bac dans l'appareil jusqu'au fond. Évitez de faire heurter le bac contre quoi que ce soit et vérifiez qu'il est bien en place, faute de quoi l'appareil risque de ne pas fonctionner.
- Jetez l'eau qui se trouve dans le bac. Cette eau n'est pas potable et est impropre à la consommation.

Vidange continue

L'eau peut être automatiquement évacuée dans des canalisations au sol si vous branchez un tuyau d'eau (non fourni) sur l'appareil.

1. Retirez le couvercle de la sortie du tuyau d'évacuation arrière.
2. Insérez un tuyau d'évacuation (ID = 13,5 mm) sur l'embout de vidange de l'appareil. Assurez-vous que le tuyau est bien serré et qu'il n'y a pas de fuites.
3. Dirigez le tuyau vers la canalisation d'évacuation en vous assurant qu'il n'y a pas de pliure susceptible de bloquer l'écoulement de l'eau.
4. Placez l'extrémité du tuyau dans l'évacuation et assurez-vous qu'elle est de niveau ou orientée vers le bas pour permettre à l'eau de s'évacuer sans encombre.

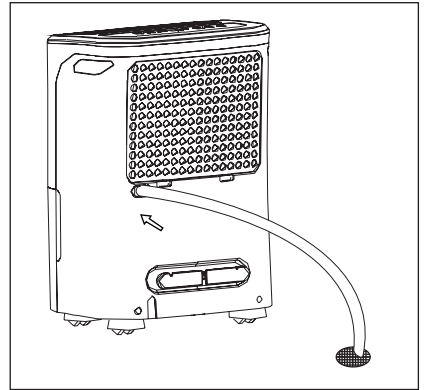

- Vérifiez bien l'étanchéité du raccord au niveau du tuyau. En cas de fuite, même minime, remplacez le joint du tuyau et resserrez le tuyau.
- Si le mode de vidange continue n'est pas sélectionné, le bouchon de vidange doit rester fermé afin d'éviter les fuites.

5. ENTRETIEN ET NETTOYAGE

5.1 Nettoyage du filtre.



ATTENTION ! Avant de nettoyer l'appareil, assurez-vous de l'éteindre et de le débrancher de l'alimentation électrique.

1. Nettoyez la grille et le boîtier.
 - Utilisez de l'eau et un détergent doux. N'utilisez pas d'eau de javel ou de produits abrasifs.
 - Veillez à ne pas verser d'eau directement sur l'appareil. Cela engendrerait des risques d'électrocution, de détérioration de l'isolation ou pourrait favoriser l'apparition de rouille.
 - L'arrivée d'air et les grilles de sortie d'air se salissent facilement. Utilisez un aspirateur ou une brosse pour les nettoyer.

2. Nettoyez le bac

Toutes les deux ou trois semaines, nettoyez le bac pour prévenir l'apparition d'humus, de moisissures et de bactéries. Remplissez partiellement le bac d'eau propre et ajoutez-y un peu de détergent doux. Agitez bien l'eau dans le bac, puis videz-le et rincez-le.

REMARQUE : le bac ne doit pas être nettoyé au lave-vaisselle. Une fois propre, le bac doit être bien enclenché à sa place pour que le déshumidificateur puisse fonctionner.

3. Nettoyez le filtre à air

Le filtre à air situé derrière grille doit être vérifié et nettoyé tous les 30 jours au moins, ou plus fréquemment si nécessaire.

REMARQUE : NE METTEZ PAS LE FILTRE AU LAVE-VAISSELLE POUR LE RINCER OU LE NETTOYER.

- a. Attrapez la languette du filtre et poussez-le vers le haut. Sortez ensuite la grille conformément à l'illustration ci-dessous.

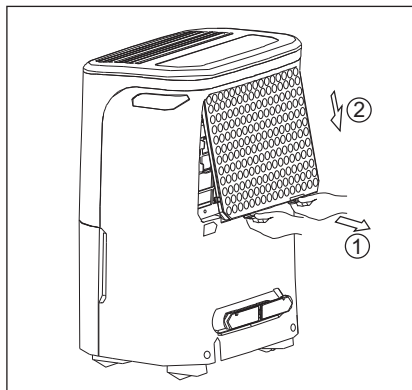

- b. Nettoyez le filtre avec de l'eau savonneuse chaude. Rincez et laissez sécher le filtre avant de le remettre en place. Ne nettoyez pas le filtre au lave-vaisselle.
- c. Insérez le filtre à air dans l'appareil en enclenchant d'abord la partie inférieure, puis la partie supérieure.
4. Réinstallez le filtre, puis remettez le bac en place.

REMARQUE : la partie avant du filtre doit être orientée vers l'extérieur.



ATTENTION !

NE faites pas FONCTIONNER le déshumidificateur sans filtre ; de la saleté et des peluches obstrueraient l'appareil et réduiraient son efficacité.



- Cette unité contient un liquide de refroidissement R134A dont le Potentiel global de réchauffement (GWP) est de 1430. Poids du liquide réfrigérant : 0,105/0,12 kg (selon le modèle).

6. QUE FAIRE SI ...

Avant de faire appel au service après vente, étudiez cette liste. Cela peut vous permettre d'économiser su temps et de l'argent. Cette liste répertorie les

problèmes courants qui ne sont pas le résultat de défauts des pièces ou de la fabrication de cet appareil.

Problème	Solution
Le déshumidificateur ne fonctionne pas	La prise murale est débranchée. Enfoncez fermement la prise dans a prise murale.
	Le fusible de l'installation domestique a grillé ou le disjoncteur s'est déclenché. Remplacez le fusible par un modèle temporisé ou réinitialisez le disjoncteur.
	Le niveau de séchage sélectionné a été atteint. Le déshumidificateur s'arrête automatiquement quand la quantité d'humidité sélectionnée a été extraite de l'air. Si vous voulez extraire plus d'humidité, sélectionnez CONTINU en utilisant la touche ou la manette d'humidité. Une fois que le déshumidificateur a démarré, réinitialisez la commande sur le réglage souhaité.
	Bac mal installé. Voir « Élimination de l'eau recueillie ».
	L'eau a atteint dans le bac le niveau présélectionné. Dans un tel cas, le déshumidificateur s'arrête automatiquement. Videz le bac et remettez-le en position.
	Le déshumidificateur n'est pas en fonctionnement. Mettez l'appareil en fonctionnement.
	Le voyant BUCKET FULL (bac plein) est allumé. Retirez le bac, videz l'eau et réinstallez le bac correctement.

Problème	Solution
Le déshumidificateur fonctionne trop longtemps	Les fenêtres ou les portes à proximité du déshumidificateur sont ouvertes sur l'extérieur. Fermez les fenêtres ou les portes donnant sur l'extérieur.
	La zone à déshumidifier est trop vaste. Vérifiez que la capacité de l'appareil est adéquate avec votre vendeur.
	Le mouvement de l'air autour du déshumidificateur est bloqué. Le grille est peut-être sale. Utilisez une brosse ou un aspirateur pour nettoyer la grille. Voir « Entretien et nettoyage ». Le déshumidificateur doit être placé dans un espace où le flux d'air dans la bobine arrière ou à travers de la grille avant n'est pas limité.
	Le déshumidificateur a été installé ou redémarré récemment. Plus le taux d'humidité de la pièce est élevé, plus longtemps le déshumidificateur fonctionne.
Le déshumidificateur fonctionne, mais la pièce n'est pas assez sèche.	Le déshumidificateur est en mode CONTINU et restera dans ce mode ; utilisez la touche ou la manette d'humidité pour régler un niveau RH% plus élevé.
	Le réglage de l'humidité est trop élevé. Appuyez sur la touche HUMIDITY (humidité) ou faites tourner la manette vers un réglage plus faible ou choisissez CONTINUOUS (continu) pour un séchage maximum.
	Le déshumidificateur a été installé ou redémarré récemment. Plus le taux d'humidité de la pièce est élevé, plus le temps nécessaire pour que l'air de la pièce devienne sec est long.
	Le déshumidificateur ne dispose pas d'un espace suffisant pour fonctionner. Le flux d'air vers la grille avant est bloqué. Voir « Choix d'un emplacement ».
	La température ambiante est trop faible. L'appareil ne fonctionne pas de façon satisfaisante si la température ambiante est inférieure à 5 °C (41 °F). Voir « Conditions de fonctionnement ».
Voir les cause dans LE DÉSHUMIDIFICATEUR FONCTIONNE TROP LONGTEMPS.	

Problème	Solution
Du givre apparaît sur les bobines au-dessus du bac.	Le déshumidificateur a été mis récemment sous tension. Ce phénomène est normal, il est dû au réfrigérant qui circule à l'intérieur de la bobine. Le givre disparaît en général au bout de 60 minutes.
Bruit du ventilateur.	<p>La température ambiante est trop faible. Tous les modèles fonctionnent de façon satisfaisante à des températures supérieures à 5 °C (41 °F).</p> <p>L'air se déplace au travers du déshumidificateur. Ce bruit est normal.</p>

7. EN MATIÈRE DE PROTECTION DE L'ENVIRONNEMENT

santé de tous en recyclant les déchets issus d'appareils électriques et électroniques. Ne jetez pas les appareils portant le symbole  avec les ordures ménagères. Apportez le produit à un recycleur local ou contactez le service municipal.

Recyclez les matériaux portant le symbole  Déposez les emballages dans les conteneurs prévus à cet effet. Merci d'aider à protéger l'environnement et la

SOMMARIO

1. INFORMAZIONI DI SICUREZZA.....	25
2. ISTRUZIONI PER LA SICUREZZA.....	26
3. PREPARAZIONE AL PRIMO UTILIZZO	27
4. ISTRUZIONI PER L'USO	28
5. PULIZIA E CURA.....	31
6. COSA FARE SE.....	32
7. CONSIDERAZIONI AMBIENTALI.....	35

PENSATO PER VOI

Grazie per aver acquistato un'apparecchiatura Electrolux. Avete scelto un prodotto che ha alle spalle decenni di esperienza professionale e innovazione. Ingegnoso ed elegante, è stato progettato pensando a voi. Quindi, in qualsiasi momento desideriate utilizzarlo, potete esser certi di ottenere sempre i migliori risultati.

Benvenuti in Electrolux.

Visitate il nostro sito Web per:



Ricevere consigli, scaricare i nostri opuscoli, eliminare eventuali anomalie, ottenere informazioni sull'assistenza:

www.electrolux.com



Registrare il vostro prodotto e ricevere un servizio migliore:

www.registerelectrolux.com



Acquistare accessori, materiali di consumo e ricambi originali per la vostra apparecchiatura:

www.electrolux.com/shop

SERVIZIO CLIENTI E ASSISTENZA

Utilizzare sempre ricambi originali.

Quando si contatta il Centro di assistenza autorizzato, accertarsi di disporre dei seguenti dati: modello, PNC, numero di serie.

Le informazioni si trovano sulla targhetta matricola.



Avvertenza / Attenzione - Informazioni di sicurezza.



Informazioni e consigli generali



Informazioni sull'ambiente.

Con riserva di modifiche senza obbligo di preavviso.

1. ! INFORMAZIONI DI SICUREZZA

Il presente MANUALE D'ISTRUZIONI fornisce le indicazioni di utilizzo specifiche per il modello acquistato. Utilizzare il deumidificatore unicamente come indicato nel presente MANUALE D'ISTRUZIONI. Queste istruzioni non contemplano tutte le possibili condizioni e situazioni che si potrebbero verificare. L'installazione, l'utilizzo e la manutenzione di qualsiasi apparecchio devono sempre avvenire rispettando il buon senso e prestando la massima attenzione.



AVVERTENZA!

Evitare i pericoli di incendio o di scossa elettrica. Non utilizzare prolunghe o adattatori. Non togliere nessuno dei poli dal cavo di alimentazione.

- Mai, in nessun caso, tagliare, rimuovere o bypassare il polo di messa a terra.

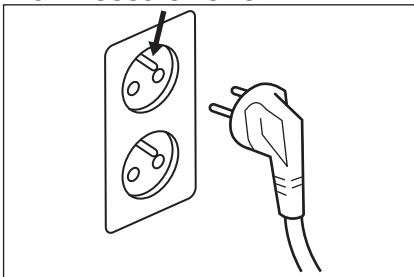

- Non conservare o usare benzina o altri vapori e liquidi infiammabili vicino a questo o ad altri apparecchi. Leggere le etichette sul prodotto per avvertenze relative all'infiammabilità e ad altri rischi.
- Svuotare l'acqua accumulata nel secchiello. L'acqua non è potabile e non va bevuta.

1.1 Sicurezza dei bambini e delle persone vulnerabili



AVVERTENZA!

Rischio di soffocamento, lesioni o invalidità permanente.

- Questa apparecchiatura può essere usata da bambini a partire dagli 8 anni di età e da adulti con ridotte capacità fisiche, sensoriali o mentali o con scarsa esperienza o conoscenza sull'uso dell'apparecchiatura, solo se sorvegliati o istruiti relativamente all'uso dell'apparecchiatura e se hanno capito i rischi associati.
- Non consentire ai bambini di giocare con l'apparecchiatura.

- Tenere a distanza i bambini di età inferiore ai 3 anni, a meno che non siano costantemente controllati.
- Tenere i materiali di imballaggio fuori dalla portata dei bambini.
- Tenere i detersivi fuori dalla portata dei bambini.
- Tenere i bambini e gli animali domestici lontano dalla porta dell'apparecchiatura quando è aperta.
- Se l'apparecchiatura dispone di un dispositivo per la sicurezza bambini, consigliamo di attivarlo.
- La pulizia e gli interventi di manutenzione non devono essere eseguiti da bambini senza supervisione.

1.2 Informazioni elettriche



AVVERTENZA!

Evitare i pericoli di incendio o di scossa elettrica.

- Se non si ha la certezza che la presa sia adeguatamente messa a terra, protetta da un fusibile temporizzato o da un interruttore di circuito, fare installare da un elettricista qualificato la presa adatta, conformemente al Codice Elettrico Nazionale e alle normative e disposizioni locali in vigore. Non utilizzare prolunghe o adattatori.
- Non staccare mai la spina del deumidificatore tirando il cavo di alimentazione. Afferrare sempre saldamente la spina ed estrarla in modo deciso dalla presa.
- Non forare, piegare o annodare il cavo di alimentazione.

2. ISTRUZIONI PER LA SICUREZZA

2.1 Norme di sicurezza



ATTENZIONE!

Evitare lesioni gravi o mortali

- Il deumidificatore non contiene componenti che possano essere riparati dall'utilizzatore. Per le riparazioni, rivolgersi sempre a un tecnico di manutenzione autorizzato da Electrolux.
- Non inserire o appoggiare le dita o altri oggetti nell'area di scarico dell'aria o sulla griglia anteriore dell'apparecchio.
- Non accendere o spegnere il deumidificatore staccando il cavo di alimentazione oppure staccando l'alimentazione dalla scatola elettrica.
- Non tagliare o danneggiare il cavo di alimentazione.
- Nel caso il cavo di alimentazione fosse danneggiato, farlo sostituire soltanto da un tecnico di manutenzione autorizzato Electrolux.
- In caso di guasto (scintille, odore di bruciato, ecc.) spegnere immediatamente l'apparecchio, staccare il cavo di alimentazione e contattare un tecnico di manutenzione autorizzato Electrolux.

- Non utilizzare l'apparecchio con le mani bagnate.
 - Non tirare il cavo di alimentazione.
 - Non bere l'acqua prodotta dal deumidificatore.
-  **ATTENZIONE!** Evitare possibili lesioni o danni all'apparecchio o alle altre proprietà
- Non dirigere il flusso dell'aria sui caminetti o su altre fonti di calore per evitare possibili fiammate.
 - Evitare di arrampicarsi o appoggiare degli oggetti sull'apparecchio.
 - Non appendere oggetti sull'apparecchio.
 - Evitare di appoggiare eventuali contenitori con dei liquidi sull'apparecchio.
 - Quando inutilizzato per un periodo prolungato, spegnere il deumidificatore dalla sorgente di alimentazione.
 - Far funzionare l'apparecchio con il filtro dell'aria montato.
 - Non ostruire o coprire la griglia di entrata, l'area di scarico e le aperture di uscita.
 - Assicurarsi che qualsiasi apparecchio elettrico/elettronico si trovi a una distanza minima di 90 cm circa.
 - Non utilizzare o conservare gas infiammabili vicino all'apparecchio.

3. PREPARAZIONE AL PRIMO UTILIZZO

3.1 Scelta del luogo di installazione

Importante

1. Per garantire la massima efficacia, il deumidificatore deve essere utilizzato in uno spazio chiuso. Chiudere tutte le porte, finestre e altre aperture esterne affacciate sulla stanza. L'efficacia del deumidificatore dipende dal tasso di ingresso nella stanza di nuova aria carica di umidità.
2. Collocare il deumidificatore in una posizione tale da non limitare il flusso dell'aria attraverso la parte anteriore dell'apparecchio.
3. Un deumidificatore installato in una cantina darà risultati scarsi o nulli per l'asciugatura di uno spazio chiuso adiacente, ad esempio un armadio, a meno che al suo interno non sia prevista un'adeguata circolazione dell'aria in entrata e in uscita da tale spazio. Per ottenere un'asciugatura soddisfacente potrebbe essere necessario installare un secondo deumidificatore nello spazio chiuso.
4. Il deumidificatore deve essere installato su un pavimento piano in grado di sostenerne il peso con il secchiello dell'acqua pieno.

5. Attorno al deumidificatore rispettare uno spazio minimo di 30 cm.

3.2 Come funziona

Quando l'apparecchio viene acceso, la ventola inizia a tirare l'aria carica di umidità attraverso lo scambiatore d'aria. Lo scambiatore condensa o estrae l'umidità dall'aria che fuoriesce sotto forma di aria secca e calda. L'umidità estratta dall'aria viene raccolta in un secchiello posto nella parte frontale del deumidificatore. L'apparecchio è stato progettato per funzionare tra 5 °C e 35 °C. Se la temperatura non fosse compresa nell'intervallo prescritto, l'apparecchio non funzionerà correttamente oppure il rendimento dell'apparecchio calerà sensibilmente. Il circuito del "compressore" prevede una partenza ritardata automatica di 3 minuti nel caso in cui l'unità venga spenta e riaccesa velocemente. Questo accorgimento previene il surriscaldamento del compressore e la possibile attivazione dell'interruttore principale. Assicurarsi che il serbatoio sia montato correttamente, in caso contrario l'apparecchio non si accenderà.

4. ISTRUZIONI PER L'USO

4.1 Collegare l'unità all'alimentazione

Prima di procedere con l'azionamento dell'apparecchio, attendere che raggiunga la temperatura ambiente.

Lasciare l'apparecchio in posizione verticale per un'ora prima di metterlo in funzione.

Per iniziare a mettere in funzione il deumidificatore, eseguire queste operazioni:

1. Inserire il cavo di alimentazione in una presa da 220-240 V CA con messa a terra adeguata.
2. Se la spia BUCKET FULL è accesa, togliere e reinserire il secchiello per eseguire il reset dell'interruttore del livello di sicurezza.

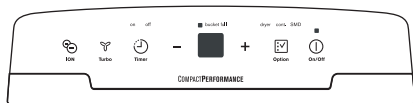

4.2 Per il funzionamento in modalità continua

1. Premere il pulsante ON/OFF.
2. Premere il pulsante Option finché non si accende la spia Cont.

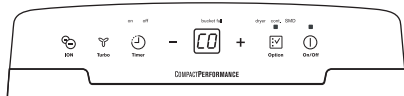

4.3 Impostazione dell'umidità desiderata

Dopo alcuni giorni, quando l'Umidità Relativa sarà diminuita, premere i pulsanti **-** o **+** per scegliere un valore compreso tra il 35% e l'85% e mantenere nella stanza un livello di umidità gradevole. Premendo i pulsanti **-** o **+** si modificherà l'umidità scelta per incrementi del 5%. Una volta impostata l'umidità desiderata, nel display sarà visualizzata l'umidità ambiente attuale.

4.4 Modifica della velocità della ventola

Per impostare la velocità ALTA o BASSA della ventola utilizzare il pulsante Turbo . Quando la velocità alta della ventola è impostata, la spia sopra il pulsante Turbo si accende. Maggiore sarà la velocità della ventola e più veloce sarà l'eliminazione dell'umidità.

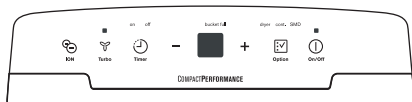

4.5 Funzione ION

Premere il pulsante per attivare lo ionizzatore. La ionizzazione genera automaticamente aria con anioni. Gli anioni disattivano i vapori chimici e le particelle di polvere trasportati dall'aria. Quando la funzione Ion è attivata, si accende la spia sopra il pulsante Ion. Premere nuovamente il pulsante Ion per arrestare questa funzione.



4.6 Modalità SMD

Con la modalità di deumidificazione intelligente, l'unità controlla automaticamente l'umidità presente nella stanza mantenendola entro una gamma gradevole, compresa tra 45%~55%, in base alla temperatura ambiente. La funzione di impostazione dell'umidità non sarà attiva. Per attivare la modalità SMD, premere il pulsante Option fino all'accensione della spia SMD.

In modalità SMD l'umidità è controllata automaticamente dall'unità e non è necessario modificare manualmente l'impostazione dell'umidità.

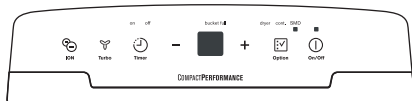

4.7 Modalità asciugabiancheria

L'unità raggiunge le massime prestazioni di deumidificazione in modalità asciugabiancheria. La ventola è impostata ad alta velocità. Il livello di umidità viene controllato automaticamente in base all'umidità ambiente corrente. L'unità esce dalla modalità asciugabiancheria dopo un massimo di 10 ore di funzionamento.

Per attivare la modalità asciugabiancheria, premere il pulsante Option  fino all'accensione della spia asciugabiancheria.

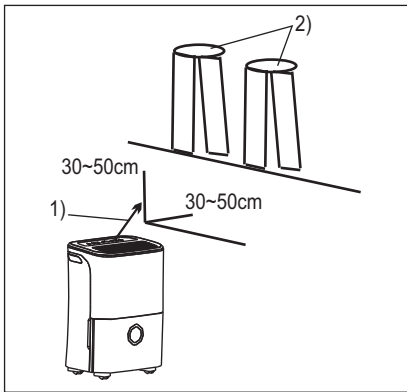

- 1) Direzione del flusso dell'aria;
2) Abiti bagnati.

NOTA:

- La modalità Asciugabiancheria deve essere utilizzata in una stanza chiusa; non aprire porte o finestre.
- Per ottenere una deumidificazione della massima efficacia, togliere prima l'acqua dagli abiti bagnati.
- Assicurarsi che il flusso dell'aria sia diretto verso gli abiti bagnati, come indicato nella figura sotto riportata.
- Con abiti molto bagnati e spessi potrebbe non essere ottenuta una deumidificazione efficace.



ATTENZIONE!

- Non coprire l'uscita dell'aria dell'unità con gli abiti. Ciò potrebbe causare calore eccessivo, incendi o il guasto dell'unità.

- Non collocare abiti bagnati sulla parte superiore dell'unità e non lasciare che l'acqua goccioli al suo interno. L'ingresso dell'acqua potrebbe provocare scosse elettriche o il guasto dell'unità.

4.8 Utilizzo della funzione Timer

La funzione TIMER consente di impostare la partenza o l'arresto ritardati dell'unità scegliendo da un minimo di 0,5 ore a un massimo di 24 ore.

Quando l'unità è accesa, premendo il pulsante Timer  si accende la spia Timer Off. Essa indica che il programma di arresto automatico è stato avviato. Premendolo nuovamente il pulsante, si accende la spia Timer On per indicare che il programma di partenza automatica è stato avviato.

Premere o tenere premuto il tasto **+** o **-** per modificare il tempo di partenza o arresto automatici a incrementi di 0,5 ore, fino a un massimo di 10 ore, quindi a incrementi di 1 ora fino a un massimo di 24 ore. Il comando eseguirà il conteggio alla rovescia del tempo restante fino all'inizio.

Il tempo selezionato viene registrato in 5 secondi e il sistema visualizza automaticamente la precedente impostazione dell'umidità.

Quando vengono impostati gli orari di partenza e arresto automatici, nella stessa sequenza di programma, le spie TIMER ON OFF si accendono per indicare che sono stati programmati sia gli orari di partenza (ON), sia gli orari di arresto (OFF).

Se l'unità viene accesa o spenta in qualsiasi momento o se si regola l'impostazione del timer su 0.0, la funzione di partenza/arresto automatici viene annullata. Quando sul display a LED viene visualizzato il codice P2, la funzione di partenza/arresto automatici viene annullata.

NOTA:

- Prima di inserire l'impostazione del TIMER, assicurarsi che la corrente sia alimentata all'apparecchio.

- Prima di inserire l'impostazione del TIMER, assicurarsi che premendo HUMIDITY o il relativo pulsante si imposta per prima l'umidità ambiente desiderata.

4.9 Codici di errore

AS- Errore sensore di umidità--Scollegare l'unità e ricollegarla. Se l'errore si ripete, contattare l'assistenza.

ES- Errore sensore di temperatura-- Scollegare l'unità e ricollegarla. Se l'errore si ripete, contattare l'assistenza.

P1- Unità in fase sbrinamento-- Lasciare all'unità il tempo necessario per lo sbrinamento automatico. La protezione si disattiva dopo lo sbrinamento automatico dell'unità.

P2- Secchiello pieno o in posizione errata-- Svuotare il secchiello e reinserirlo in posizione corretta.

E3- Malfunzionamento dell'unità-- Scollegare l'unità e ricollegarla. Se l'errore si ripete, contattare l'assistenza.

EC- Rilevamento perdita refrigerante-- Con questa nuova tecnologia, sul display viene visualizzato EC quando l'unità rileva una perdita di refrigerante; contattare l'assistenza.

4.10 Eliminazione dell'acqua raccolta

L'acqua raccolta può essere eliminata in due modi.

Utilizzo del secchiello

Quando l'unità è spenta, se il secchiello è pieno, viene emesso un segnale acustico per 8 volte e la relativa spia lampeggia, mentre sul display digitale è visualizzato P2.

Quando l'unità è accesa, se il secchiello è pieno, il compressore si spegne e la ventola si spegne a sua volta dopo 30 secondi per asciugare l'acqua del condensatore; successivamente l'unità emette un segnale acustico per 8 volte e la spia relativa al secchiello pieno lampeggia, mentre sul display digitale è visualizzato P2.

Eseguire l'operazione riportata di seguito per eliminare l'acqua raccolta dal secchiello:

1. Afferrare saldamente le maniglie di destra e di sinistra, quindi estrarre leggermente il secchiello.

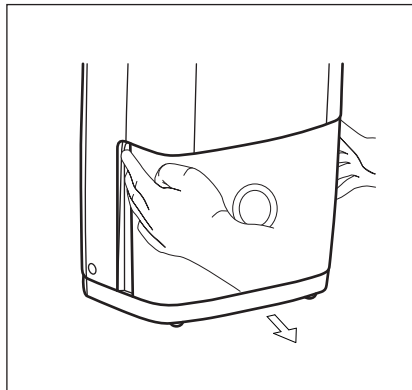

2. Mantenere con forza entrambi i lati del secchiello ed estrarlo dall'unità.

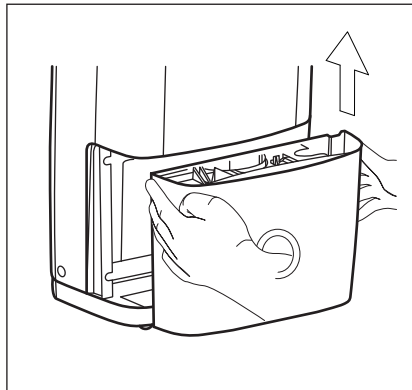

3. Gettare l'acqua e reinserire il secchiello. Affinché il deumidificatore funzioni, il secchiello deve essere al suo posto e insediato correttamente.

L'unità si riavvia soltanto se il secchiello è installato in posizione corretta.

- Non poggiare il serbatoio sul pavimento, perché la superficie inferiore del secchiello non è uniforme. In caso contrario, il secchiello potrebbe cadere e l'acqua verrebbe versata sul pavimento.

- Durante la rimozione del secchiello, non toccare alcun componente all'interno dell'unità, in caso contrario si potrebbero causare danni al prodotto.
- Assicurarsi di spingere il secchiello dolcemente fino in fondo all'interno dell'unità. Se il secchiello sbatte contro un componente o se lo si spinge in modo errato l'unità potrebbe non funzionare.
- Svuotare l'acqua accumulata nel secchiello. L'acqua non è potabile e non va bevuta.

Scarico continuo

L'acqua può essere scaricata automaticamente in uno scarico a pavimento collegando un tubo flessibile per l'acqua (non incluso) all'unità.

1. Rimuovere il coperchio dal foro di uscita del tubo di scarico posteriore.
2. Inserire un tubo di scarico (DI=13,5 mm) nel connettore di scarico dell'unità. Assicurarsi che il tubo sia avvitato saldamente e che non ci siano perdite.
3. Indirizzare il tubo verso lo scarico, assicurandosi che non ci siano punti schiacciati che bloccano il flusso dell'acqua.

4. Posizionare l'estremità del tubo nello scarico a fare in modo che l'estremità del tubo sia in piano o rivolta verso il basso per lasciar scorrere l'acqua liberamente.

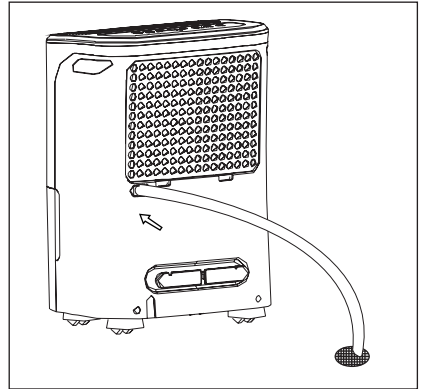

- Controllare la tenuta tra il tubo flessibile e il connettore di scarico. In presenza di una piccola perdita sostituire la guarnizione del tubo e stringerlo di nuovo.
- Se non viene selezionata la modalità di scarico continuo, il tappo di scarico deve essere avvitato saldamente per evitare possibili perdite.

5. PULIZIA E CURA

5.1 Pulizia del filtro



AVVERTENZA! Prima di eseguire interventi di pulizia, scollegare l'unità dalla presa di corrente.

1. Pulizia della griglia e dell'involucro
- Utilizzare acqua e un detergente delicato. Non utilizzare candeggina o prodotti abrasivi.
- Non spruzzare acqua direttamente sull'unità principale. L'acqua potrebbe provocare scosse elettriche, causare il deterioramento dell'isolamento o favorire la creazione di ruggine nell'unità
- Le griglie di aspirazione e uscita dell'aria si sporcano facilmente, pertanto si consiglia di utilizzare un accessorio o una spazzola dell'aspirapolvere per la loro pulizia.

2. Pulizia del secchiello

Dopo qualche settimana, pulire il secchiello per prevenire la formazione di muffa, funghi e batteri. Riempire parzialmente il secchiello con acqua pulita, quindi aggiungere un po' di detergente delicato. Farlo passare sull'intera superficie interna del secchiello, svuotare e sciacquare.

NOTA: non utilizzare lavastoviglie per la pulizia del secchiello. Dopo la pulizia reinserire il secchiello in posizione, correttamente insediato, per consentire il funzionamento del deumidificatore.

- 3.** Pulire il filtro dell'aria
Il filtro dell'aria dietro la griglia frontale deve essere controllato e pulito almeno ogni 30 giorni o, se necessario, più spesso.

NOTA: NON SCIACQUARE IL FILTRO E NON METTERLO IN UNA LAVASTOVIGLIE AUTOMATICA.

- a.** Afferrare la linguetta sul filtro e tirare verso l'alto, quindi estrarre come illustrato di seguito.

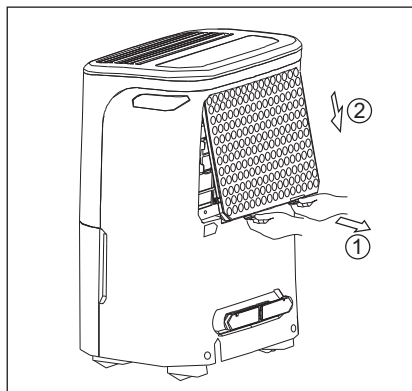

- b.** Pulire il filtro con acqua tiepida saponata. Sciacquare e lasciare che il filtro si asciughi prima di rimetterlo al suo posto. Non pulire il filtro in una lavastoviglie.
- c.** Inserire il filtro dell'aria nell'unità dal basso verso l'alto.
- 4.** Reinstallare il filtro, quindi reinserire il secchiello.

NOTA: inserire il filtro con la parte anteriore rivolta verso l'esterno.



ATTENZIONE!

NON mettere in funzione il deumidificatore senza il filtro poiché sporcizia e pelucchi ne causeranno l'intasamento riducendo le sue prestazioni.



- Questa unità contiene liquido refrigerante R134A con potenziale di riscaldamento globale GWP pari a 1430. Peso del refrigerante: 0,105/0,12 kg (a seconda del modello).

6. COSA FARE SE...

Prima di richiedere assistenza, vedere questo elenco. Potrà aiutare a risparmiare tempo e denaro. Questo elenco riporta

le situazioni comuni che non risultano da una lavorazione inadeguata o da materiali difettosi in questo apparecchio.

Evento	Soluzione
Il deumidificatore non funziona	La spina a parete è scollegata. Spingere la spina fino in fondo nella presa a parete.
	È saltato un fusibile di casa oppure è scattato un interruttore. Sostituire il fusibile con un tipo ad attivazione ritardata oppure eseguire il reset dell'interruttore.
	Non è stato raggiunto il livello di asciugatura selezionato. Il deumidificatore si spegne automaticamente una volta che la quantità di umidità selezionata viene eliminata dall'aria. Per eliminare ancora più umidità, selezionare CONTINUO con il pulsante o la manopola per l'umidità. Dopo l'avvio del deumidificatore, eseguire il reset del comando sull'impostazione desiderata.
	Il secchiello non è installato correttamente. Vedere "Eliminazione dell'acqua raccolta".
	L'acqua nel secchiello ha raggiunto il livello preimpostato. Il deumidificatore si spegne automaticamente. Svuotare il secchiello e rimetterlo al suo posto.
	Il deumidificatore non è acceso. Accendere l'apparecchio.
La spia BUCKET FULL è accesa. Togliere il secchiello, svuotare l'acqua e reinstallarlo correttamente.	

Evento	Soluzione
<p>Funzionamento eccessivo del deumidificatore</p>	<p>Le porte o le finestre vicino al deumidificatore sono aperte verso l'esterno. Chiudere tutte le finestre o porte verso l'esterno.</p>
	<p>L'area da deumidificare è troppo vasta. Verificare con il proprio rivenditore se la capacità è sufficiente.</p>
	<p>Il movimento dell'aria attraverso il deumidificatore è bloccato. La griglia potrebbe essere sporca. Utilizzare l'accessorio a spazzola dell'aspirapolvere per pulire la griglia. Vedere il capitolo "Pulizia e cura". Il deumidificatore va collocato in uno spazio che non limiti il flusso dell'aria nello scambiatore posteriore o fuori dalla griglia frontale.</p>
	<p>Il deumidificatore è stato installato o riavviato di recente. Più alto è il livello di umidità nella stanza, più a lungo funzionerà il deumidificatore.</p>
	<p>Il deumidificatore si trova in modalità CONTINUO e rimane in questa modalità, utilizzare il pulsante o la manopola dell'umidità per impostare un livello RH% superiore.</p>
<p>Il deumidificatore funziona ma la stanza non è sufficientemente asciutta.</p>	<p>Il valore impostato nel termostato è troppo alto. Premere il pulsante HUMIDITY o ruotare la manopola su un'impostazione più bassa, oppure scegliere la modalità CONTINUOUS per ottenere la massima asciugatura.</p>
	<p>Il deumidificatore è stato installato o riavviato di recente. Più alto è il livello di umidità nella stanza, più tempo ci vorrà per asciugare l'aria nella stanza.</p>
	<p>Il deumidificatore non ha uno spazio sufficiente per funzionare. Il flusso dell'aria sulla griglia anteriore è bloccato. Vedi "Scelta del luogo di installazione".</p>
	<p>La temperatura ambiente è troppo bassa. L'unità non funziona in modo soddisfacente se la temperatura ambiente è inferiore a 5 °C. Vedi "Condizioni di funzionamento".</p>
	<p>Fare riferimento alle cause indicate in FUNZIONAMENTO ECCESSIVO DEL DEUMIDIFICATORE.</p>

Evento	Soluzione
Sullo scambiatore sopra il secchiello si forma del ghiaccio.	Il deumidificatore è stato acceso di recente. Questa condizione è normale ed è dovuta al refrigerante che scorre nello scambiatore. Generalmente, il ghiaccio scompare entro 60 minuti.
Rumorosità della ventola.	<p>La temperatura ambiente è troppo bassa. Tutti i modelli hanno un funzionamento soddisfacente quando le temperature sono maggiori di 5 °C.</p> <p>L'aria si muove attraverso il deumidificatore. Questo rumore è normale.</p>

7. CONSIDERAZIONI AMBIENTALI

Riciclare i materiali con il simbolo . Buttare l'imballaggio negli appositi contenitori per il riciclaggio. Contribuire a proteggere l'ambiente e la salute umana e a riciclare rifiuti derivanti da apparecchiature elettriche ed elettroniche.

Non smaltire le apparecchiature che riportano il simbolo  con i normali rifiuti domestici. Portare il prodotto al punto di riciclaggio più vicino o contattare il comune di residenza.

www.electrolux.com/shop



922718000

